

ALINCO DJ-V17L

Инструкция по эксплуатации

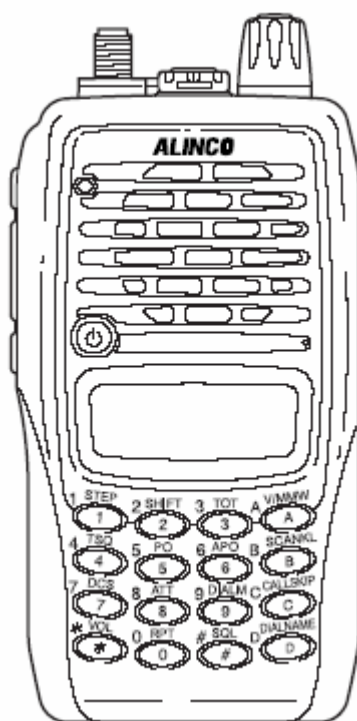

Благодарим Вас за приобретение трансивера ALINCO DJ-V17L.
Данная инструкция по эксплуатации содержит важную
информацию по использованию трансивера и по мерам
безопасности при его эксплуатации

Перед использованием трансивера	
§ Внимание	3
§ Перед началом передачи	3
§ При использовании внешней батареи	3
Особенности трансивера	4
1.1. Аксессуары	4
Аксессуары.....	5
2.1. Соединение аксессуаров.....	5
• Соединение и отсоединение антенны	5
• Присоединение ручного ремня	5
• Крепление зажима для ремня	5
• Установка батареи Ni-MH	5
• Блок сухих элементов EDH-34.....	5
• Предотвращение короткого замыкания	6
• Настенное зарядное устройство	6
• Индикатор зарядного устройства	6
• Перед использованием антенны	7
Особенности трансивера	8
3.1. Наименование составных частей.....	8
3.2. Клавиатура DTMF.....	9
3.3. Дисплей.....	10
Основные операции.....	11
4.1. Включение питания	11
4.2. Регулировка шумоподавителя	11
4.3. Регулировка громкости	11
4.4. Прямой ввод частот	11
• Настройка частоты	12
• Установка шага настройки	13
• Установки офсетной частоты.....	13
4.5. Режим памяти	13
• Вызов из канала памяти.....	13
• Запись в канал памяти.....	13
• Очистка канала памяти	14
• Параметры, которые можно запомнить в канал памяти	14
• Режим ВЫЗОВА.....	14
• Настройка функции Repeat-Access	14
4.6. Режим вызова	15
• Изменение частотного канала для вызова	15
4.7. Прием	15
• Функции монитора.....	15
4.8. Передача	15
• Изменение выходной мощности передачи	15
Функции	16
5.1. Режим сканирования.....	16
• VFO сканирование	16
• Сканирование памяти	16
• Исключение каналов из сканирования	16
5.2. Функция блокирования	16
5.3. Тоновый доступ.....	17
5.4. Обозначение каналов памяти.....	17
5.5. Автоматическое выключение питания.....	17
5.6. Ограничение времени передачи	18
5.7. Подсветка.....	18
Связь	19
§ Способ вызова	19
6.1. Тоновый	19

6.2. Кодовый (DSC).....	19
6.3. Набор номера с клавиатуры.....	20
6.4. Автоматический набор.....	20
• Назначение номера для автонабора.....	21
• Использование клавиш для автонабора.....	21
• Повторение последнего вызова.....	21
Специальные функции.....	22
7.1. Атенюатор (АТТ).....	22
7.2. Востановление батареи.....	22
Режим установок.....	23
8.1. Действие режима.....	23
8.2. Способ перехода.....	23
8.3. Установка функций.....	23
• Функция сохранения батарей.....	23
• Переключение типа сканирования.....	23
• Подтверждение нажатия клавиш.....	24
• Точная установка частоты.....	23
• Блокировка занятого канала.....	24
• Время ожидания набора.....	24
• Время посылки/паузы.....	24
• Время посылки первой цифры.....	24
• Функция зарядки батареи.....	25
• Настройка типа батареи.....	25
Клонирование.....	26
Обслуживание и ссылки.....	28
10.1. Устранение проблем.....	28
10.2. Перезагрузка.....	28
10.3. Опции.....	29
Спецификации.....	30
Обслуживание и справочная информация.....	31

ПЕРЕД ИСПОЛЬЗОВАНИЕМ ТРАНСИВЕРА

§ Внимание

- Не изменяйте конструкцию, детали корпуса. Ваше вмешательство может повредить оборудование.
 - Не подвергайте трансивер воздействию прямых солнечных лучей, влаги и пыли.
 - Не располагайте трансивер близко от телевизора, радио или другого излучающего оборудования во время его работы.
 - Надежно соедините антенну, поставляемую с трансивером.
 - Для внешнего питания трансивера рекомендуется использовать EDC-36.
 - Когда трансивер долгое время работает на высокой мощности, он может перегреться.
 - Немедленно отключите питание трансивера, если он испускает дым или необычный запах.
- Обратитесь в центр по сервисному обслуживанию Alinco.



§ Перед началом передачи

Многие радиостанции используют частоты, смежные с радилюбительскими. Будьте внимательны при работе около этих частот.
 Даже если любитель подчиняется радио законам, могут случиться непредвиденные взаимные помехи.
 Будьте достаточно внимательны при пользовании мобильным телефоном.

ПРЕДУПРЕЖДЕНИЕ

В зависимости от законов в различных регионах, может быть запрещено использование трансивера в следующих местах:

- На борту авиалайнера
- В аэропорту

- В порту
- На территории действия беспроводных радиостанций или их ретрансляторов.

При использовании радиотелефона в этих местах необходимо получить разрешение властей.

- **При использовании внешней батареи** Когда питание осуществляется от автомобильного прикуривателя, используйте кабель прикуривателя (EDC-43) или кабель прикуривателя с фильтром (EDC-36). Используйте кабель прикуривателя с фильтром (EDC-36) во время движения для предохранения от помех.

1 ОСОБЕННОСТИ ТРАНСИВЕРА

Этот трансивер имеет следующие особенности.

- 39 функций CTCSS
- 104 функции DSC
- Функция ограничения передачи и приема сообщений (TOT)
- Буквенно-цифрового обозначения каналов памяти
- Точная установка частот (1750, 2100, 1000, 1450 Гц)
- Память на 9 номеров для быстрого набора с DTMF-клавиатуры
- Прямой ввод частоты с DTMF- клавиатуры
- Функция клонирования
- Функция работы с репитерным разносом
- Водозащитные свойства при погружении до 1 м на 30 минут и прорезиненный корпус
- Таймер
- 9 автозапоминаний легко набираются клавиатурой. Функция Повтора.
- Быстрая функция Repeat-Access
- Функция “Refresh” для перезарядки батарей

1.1. Аксессуары

- Ni-MH аккумулятор EBP-65 (7.2V 700 mAh)
- Настенное зарядное устройство EDC-147(230V AC)
- Гибкая резиновая откручивающаяся антенна EA0145
- Крепление для ремня
- Ремешок для руки
- Инструкция по эксплуатации

* Комплект аксессуаров зависит от версии, которую вы купили.

2 АКССУАРЫ

2.1. Соединение аксессуаров

● Соединение и отсоединение антенны

● Соединение антенны



1. Возьмите антенну за ее основание
2. Направьте ее в выступ гнезда для антенны.
3. Закрутите до конца по часовой стрелке.
4. Убедитесь в надежности соединения.

● Отсоединение антенны

Откручивайте антенну против часовой стрелки до отсоединения.

● Соединение ремешка для руки

Соедините ремешок для руки как показано на рисунке.



● Крепление зажима для ремня

- Отогните зажим на задней части трансивера до щелчка.

● Открепление зажима для ремня

- Нажмите на защелку для ремня и потяните.

● Установка и выемка аккумулятора Ni-MH

● Установка аккумулятора

Совместите аккумулятор с пазами трансивера до щелчка.

Выемка аккумулятора

Нажмите на защелку и потяните аккумулятор до отсоединения от трансивера.

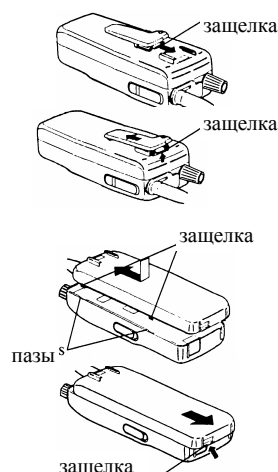

ПРЕДУПРЕЖДЕНИЕ

- Аккумулятор необходимо зарядить перед использованием.
- Полного заряда аккумулятора EDC-93/94 хватает на 12 часов.
- Зарядка должна производиться при температуре от 0°C до 40°C.
- Не модифицируйте, не разбирайте, не поджигайте и не погружайте в воду аккумулятор, так как это может быть опасно.
- Никогда не допускайте короткое замыкание на клеммы аккумулятора, т. к. это может повредить оборудование или может привести к нагреванию аккумулятора, и он может перегореть.
- Ненужное продление зарядки (перезарядки) может привести к порче аккумулятора.
- Аккумулятор должен находиться в сухом месте при температуре от -20°C до + 40°C. Несоблюдение температурного режима может привести к вытеканию батарей или коррозии металлических частей.
- Обычно аккумулятор допускается перезаряжать до 500 раз. Однако, количество перезарядок аккумулятора может расходиться с вышеупомянутым. Тогда аккумулятор нужно заменить новым.
- После использования аккумулятора, распорядитесь им в соответствии с местным законом.
- Используя блок питания постоянного тока вида EDC-147 или же другие блоки питания (12V-16V постоянного тока, 1A или больше) можно подзаряжать EBP-65 и дополнительно никелевые батареи EBP-66. (Международная Электротехническая Комиссия/В 60950-1).
- Для полной подзарядки требуется, приблизительно, от 10 часов/30 часов для EBP-65/66 соответственно.

EDH-34 предназначен для использование сухих элементов(батарей).

- Поднимите верхнюю часть корпуса для того, чтобы открыть его
- Поставьте элементы на место и закройте крышку
- Убедитесь что крышка плотно закрыта

Внимание!

- Блок сухих элементов не является водонепроницаемым.
- Будьте внимательны при установке элементов, следите за полярностью (+/-). При неправильной установке возможен взрыв или пожар блока сухих элементов.
- При установке батарей используйте только новые батареи одного типа и фирмы.
- Использование перезаряжающихся батарей недопустимо, и производитель не несет ответственности за

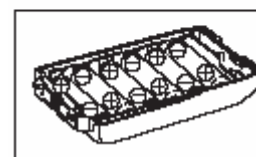
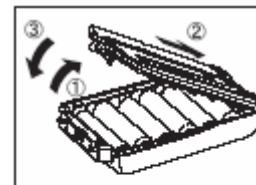

повреждения полученные вами при неправильном их использовании.

- Рекомендуется время от времени протирать контакты батарей сухой тканью.
- Существует риск взрыва при замене батарей неправильного типа.
- Батареи полностью перерабатываемы.

● **Предотвращение короткого замыкания аккумулятора.**

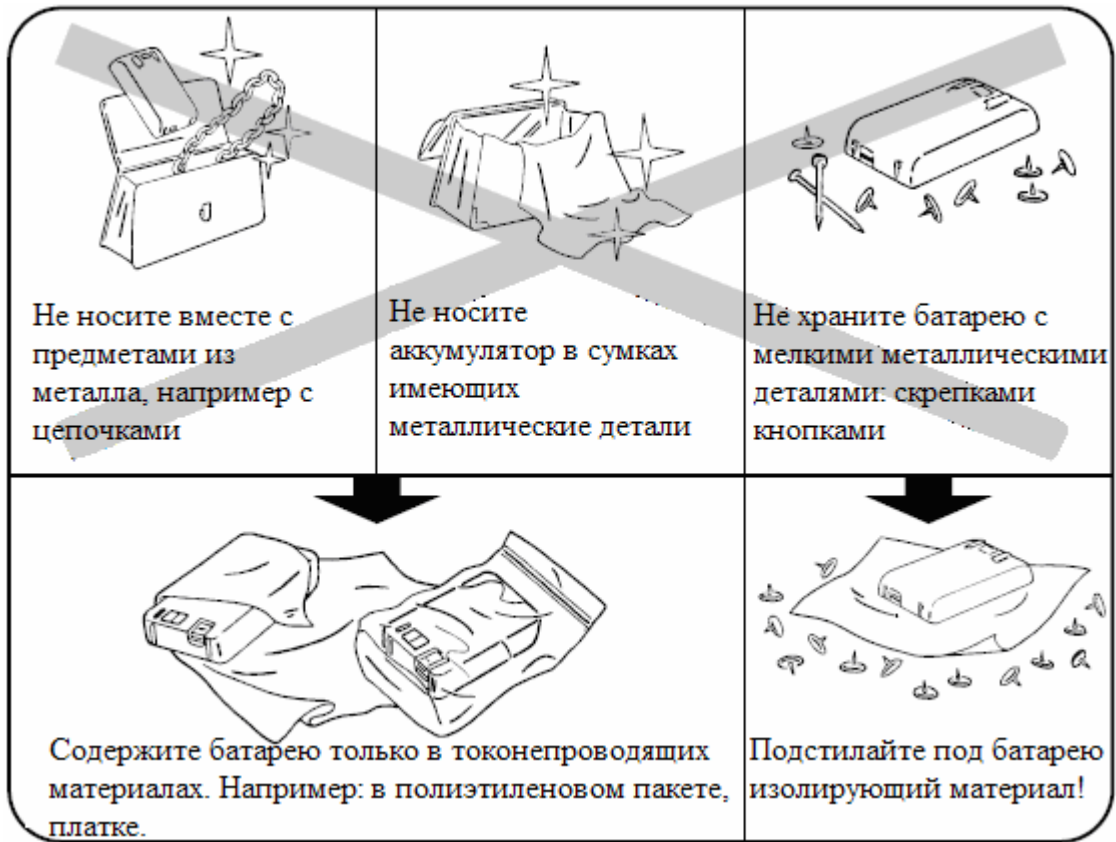

Будьте очень осторожны при переносе аккумулятора. Короткое замыкание может послужить причиной возгорания. Следите за тем, чтобы клеммы аккумулятора(батареи) не закоротило!

ПРЕДУПРЕЖДЕНИЕ

Храните аккумулятор внутри кармана при переноске.

● **Настенное зарядное устройство (EDC-147)**

Зарядка EDC-147

Вставьте аккумулятор Ni-MH на трансивер.
Вставьте штекер АС адаптера в гнездо внешнего питания трансивера.
Вставьте адаптер в розетку.

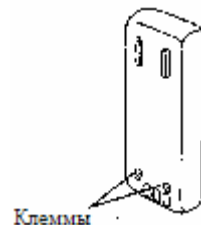

Δ ПРЕДУПРЕЖДЕНИЕ

- Выключите трансивер перед зарядкой аккумулятора.
- Выньте EDC-147 из розетки, пока оно не используется.
- Никогда не заряжайте аккумуляторы другого производства от этого зарядного устройства.
- Время зарядки зависит от условий и модели аккумулятора. Обратитесь к инструкции руководства или аккумулятора.
- Никогда не допускайте короткого замыкания на клеммы аккумулятора металлическими предметами. Аккумулятор может повредиться.
- EDC-147 не работает, если напряжение сети в розетке слишком низкое.
- EDC-147 нельзя использовать как внешний DC кабель.
- **Индикатор зарядки аккумулятора Ni-MH**
 - Индикация уровня зарядки аккумулятора в значительной степени зависит от окружающей температуры и используемой частоты.
 - Вполне возможно выполнять передачу или прием некоторое время, даже если индикатор предлагает перезарядку.

2.2. Аксессуары.

Перед использованием антенны.

- Антенна должна быть настроена на частоту вашего основного пользования. Ненастроенная антенна плохо воспринимает сигнал. Для того, чтобы настроить вашу антенну, снимите колпачок наверху, а после настраиваете по инструкции, приведённой ниже.

Настройка антенны!

- Подготовьте прибор для измерения диаграммы, антенну, щипцы и клей.
- Вертикальная ось покажет частоту, а горизонтальная длину, которую надо отрезать.
- Что бы определить длину, на которую нужно сократить антенну, нужно посчитать горизонтальное отношение оси со значением частоты на вертикальной оси.

- Лучше всего антенна действует в пределах диапазона +/-1 от выбранной вами частоты.

* Пример вычисления: операционная частота - 38.3MHz. Горизонтальное значение - S-20. Полная длина антенны - 270mm.

Поэтому отрежьте часть от вершины, используя щипцы, чтобы сделать полную длину 250mm. Антенна пригодна для использования между 37.3 и 39.3MHz. Отрезать антенну щипцами согласно данным диаграммы.

- нанесите небольшое количество клея на кончик антенны и наденьте колпачок.

Внимание!

Эта радиостанция имеет дело с низкими частотами УКВ. В отличии от высоких частот УКВ, длина антенны будет иметь большое влияние на приём и передачу.

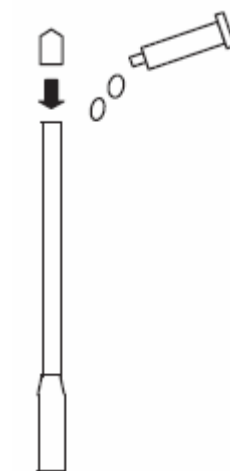
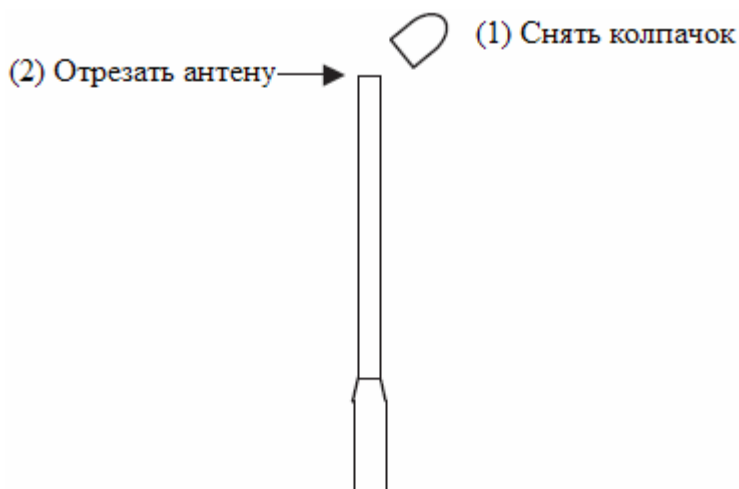

3 НАИМЕНОВАНИЕ И ИСПОЛЬЗОВАНИЕ СОСТАВНЫХ ЧАСТЕЙ

1	Регулятор	Вращая регулятор, вы можете выбрать нужную вам частоту, канал памяти, сместить частоту, настроить частоту, DCS(код системы передачи данных), изменить настройки, и символы для настройки тегов. При нажатии кнопки FUNC и вращении регулятора, вы можете увеличить или уменьшить частоту на 1MHz.
2	Гнездо для микрофона	Используется для подключения микрофона. В то время пока микрофон не используется, он должен быть закрытым от влаги и т.п.
3	Лампа TX/RX	Светится зелёным, когда идёт приём, красным, когда идёт передача.
4	Динамик	Встроенный динамик
5	Кнопка включения	Зажмите кнопку на пару секунд для того чтобы включить или выключить радиостанцию.
6	Микрофон	Говорите в микрофон на расстоянии около 5см.
7	Дисплей	Смотрите «Дисплей»
8	Клавиатура	Смотрите «Клавиатура»

3.1. Наименование и использование составных частей



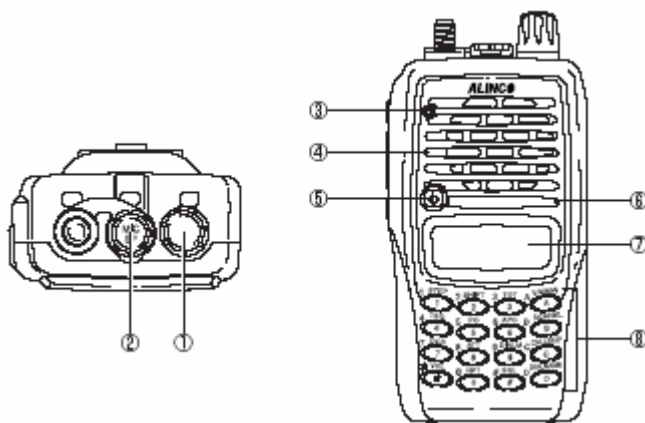



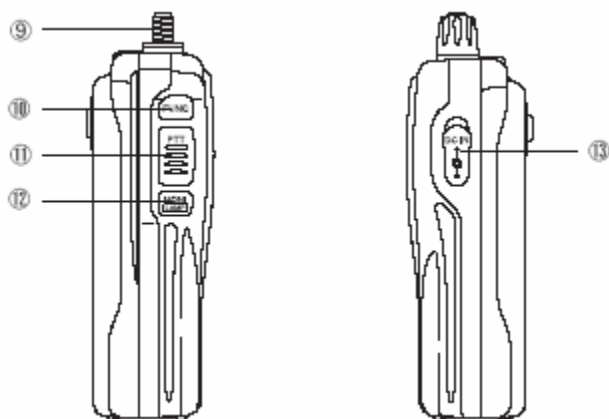









• Верх и передняя панель



9	Крепление для антенны SMA	Если вы собираетесь использовать дополнительную антенну, то присоедините сюда уже настроенную по длине антенну.
10	Кнопка FUNC	Эта кнопка используется в комбинации с другими кнопками, чтобы получить доступ к различным функциям радиостанции. Чтобы войти в Настройки и настроить операционные параметры зажмите кнопку FUNC на две секунды.
11	Кнопка PTT	Нажмите PTT чтобы говорить, отпустите, чтобы получить ответ.
12	Кнопка MONI	?
13	Разъём для подзарядки IN-Jack	Сюда присоединяется внешний источник питания от 7-16V от 2A и больше. Так же сюда же подключается кабель EDC-36 прикуривателя для подзарядки в машине. EBP-65/66 блоки батарей подзаряжаются отсюда же.



3.2. DTMF клавиатура

Клавиша	SET Без нажатия клавиши	SET Пока появилась  после нажатия клавиши
1 	Ввод 1.	Установка шага канала (см. стр. 6)
2 	Ввод 2.	Установка офсетной частоты (см. стр. 7)
3 	Ввод 3.	Установка таймера (см. стр. 9)
4 	Ввод 4.	Установка шумоподавителя (тоновый/кодовый) (см. стр. 10)
5 	Ввод 5.	Установка мощности ВЫСОКАЯ/НИЗКАЯ (см. стр. 8)
6 	Ввод 6.	Установка автоматического выключения (см. стр. 9)
7 	Ввод 7.	Установка DSC (цифровой код шумоподавителя) (см. стр. 11)
8 	Ввод 8.	Установка АТТ
9 	Ввод 9.	Установка автонабора (см. стр. 11)
0 	Ввод 0.	Установка функции поворота
A  MW	Переключение между режимом VFO и ПАМЯТЬ	Запись в память (см. стр. 7)
B  KL	Старт/Стоп сканирование	Установка режима блокирования (см. стр. 9)
C  SKIP	Доступ канала вызова	Установка пропускаемого канала памяти (см. стр. 9)
D  NAME	Автонабор	Установка поименованных каналов памяти (см. стр. 9)
# 	Режим регулировки шумоподавления	N/A
* 	Режим регулировки громкости	N/A

Цифровые кнопки в DJ-V17L могут использоваться для прямого набора нужной вам частоты. Тоны DTMF производятся нажатием на кнопки до передачи.

3.3. LCD ДИСПЛЕЙ

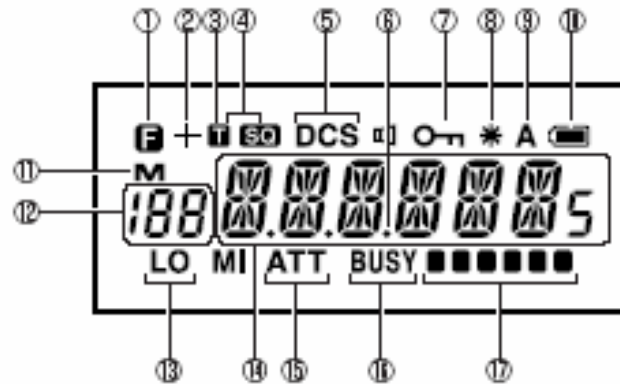

①	F	Появляется когда нажата кнопка FUNC
②	+/-	Указывает на (+/-) изменения направления
③	T	Появляется при установке CTCSS тона
④	T SQ	
⑤	DCS	Появляется при установке DCS
⑥	•	Показывает частотные и поисковые операции
⑦	Oт	Появляется при блокировке кнопки или частоты
⑧	*	Появляется при включении функции повтора
⑨	A	Появляется при включении функции автоотключения
⑩		Показывает уровень зарядки батареи. Чёрная батарея - заряжена. Пустая - разряжена
⑪	M	Появляется, когда радиостанция находится в режиме Memory
⑫	188	Показывает номер памяти канала
⑬	LO	Показывает когда выходная передача находится на низком уровне
⑭		Показывает частоту, имя и параметры при настройке
⑮	ATT	Появляется при включении аттенюатора
⑯	BUSY	Появляется когда ? не приглушено
⑰		Показывает уровень получения и приёма

4 БАЗОВЫЕ ОПЕРАЦИИ

4.1. Включение

Удерживайте кнопку  нажатой 1 секунду.

Чтобы выключить трансивер, удерживайте кнопку  нажатой до исчезновения индикации.

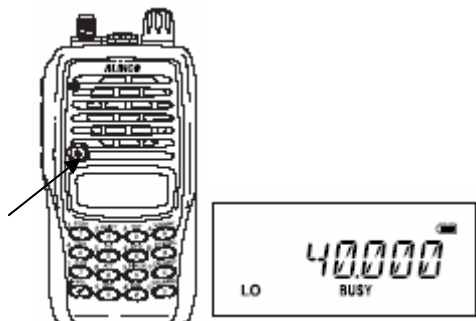

4.2. Регулировка шумоподавления

При получении трансивером сигнала ниже определенного уровня, шумоподавитель устраняет шумы. "Шумоподавитель не молчит" означает, что трансивер получает сигналы и репродуцирует звук.

- Существует 21 уровень шумоподавления (00-21)
- По умолчанию установлен уровень 00.

Нажмите  клавишу. "SQL" и уровень шумоподавления отобразятся на дисплее.



Поверните регулятор для увеличения или уменьшения уровня шумоподавления. При установке больших значений трансивер получает сильный сигнал.

Нажмите любую клавишу, кроме MONI, чтобы завершить установку. Если в течение 5-ти секунд не повернуть регулятор, установка завершится автоматически, и трансивер вернется к обычному дисплею.

4.3. Регулировка громкости

- Существует 21 уровень громкости (00-20)
- По умолчанию установлен уровень 00.
Когда установлен 00, звука нет.

Нажмите  клавишу. "VOL" и уровень громкости отобразятся на дисплее.

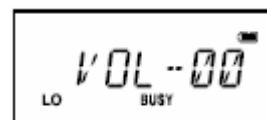

Поверните регулятор для увеличения или уменьшения уровня громкости. При увеличении значений звук становится громче.

Нажмите любую клавишу, кроме MONI, чтобы завершить установку. Если в течение 5-ти секунд не повернуть регулятор, установка завершится автоматически, и трансивер вернется к обычному дисплею.

4.4. Установка частоты в режиме VFO (Прямой ввод частот)

Заводская установка для DJ-V17L – это режим VFO. Режим VFO разрешает изменять частоту и другие параметры.

● **Установка частоты**

Нажмите  клавишу для установки режима VFO.



Трансивер переключается между режимами VFO и ПАМЯТЬ при каждом нажатии клавиши . "М" отображается на дисплее, когда трансивер находится в режиме ПАМЯТЬ, и ничего не отображается в режиме VFO.

Настройка частоты поворотом регулятора.

Поверните регулятор по часовой стрелке на один щелчок для увеличения частоты на один шаг.

Поверните регулятор против часовой стрелки на один щелчок для уменьшения частоты на один шаг.

Настройка частоты с шагом 1 МГц.

Нажмите клавишу  и пока на дисплее высвечивается  поворачивайте регулятор для увеличения или уменьшения (в зависимости от направления поворота) частоты с шагом 1 МГц.

Ввод с клавиатуры.

Используйте цифровую клавиатуру для ввода частоты.



(Метод установки)

1. Введите цифру 100 МГц.
2. Введите цифру 10 МГц.
3. Введите цифру 1 МГц.
4. Введите цифру 100 кГц.
5. Введите цифру 10 кГц.

В зависимости от частотного шага можно затребовать ввод цифры 1 кГц или 10 кГц. Когда последнее число введено, завершение установки подтверждается звуком "бип". Соответствие между частотным шагом и методом ввода следующее.

Шаг поворота	Ввод завершающей цифры	Выбор последней цифры
5.0кГц	1кГц	Завершается после ввода цифры 1кГц
10.0кГц	10кГц	Завершается после ввода цифры 10кГц
12.5кГц	10кГц	Когда вы вводите цифру 10кГц, цифра 1кГц устанавливает следующее. 0...00.0, 1...12.5, 2...25.0, 3...37.5, 4...неверно 5...50.0, 6...62.5, 7...75.0, 8...87.5, 9...неверно
15.0кГц	10кГц	Завершается после ввода цифры 10кГц
20кГц	10кГц	Завершается после ввода цифры 10кГц
25кГц	10кГц	Когда вы вводите цифру 10кГц, цифра 1кГц устанавливает следующее. 0...00.0, 2...25.0, 5...50.0, 7...75.0 Другой ввод является неверным.
30кГц	10кГц	Когда вы вводите цифру 10кГц, цифра 1кГц устанавливает следующее.

Установка частотного шага

1. Нажмите клавишу  и пока на дисплее высвечивается **F** нажмите кнопку  для отображения текущего шага поворота.
2. Поверните регулятор для переключения шага поворота в последовательности как показано.

← ВНИЗ ВВЕРХ → (кГц)
STR-5 → STR-10 → STR-12.5 → STR-15 → STR-20 → STR-25 → STR-30

↑
В России принято 25 кГц



3. Нажмите любую клавишу, кроме MONI, чтобы завершить установку и вернуться к обычному дисплею.
- Клавиша MONI не работает, пока не отобразится шаг канала.
 - Частотный шаг не может быть выбран в режиме ПАМЯТЬ.

Внимание!

- Когда вы изменяете частотный шаг с одного из значений: 5кГц, 10кГц, 15кГц, 20кГц или 30 кГц на 12.5кГц или 25кГц, а затем изменяете вновь на прежнее значение, частота и смещение могут быть скорректированы по завершению изменения.

• Установка офсетной частоты

Обычно репитеры используют дуплексный режим. Другими словами, сигнал, полученный на одной частоте, передается на другой частоте. Разница между двумя этими частотами называется офсетной частотой. Диапазон установки офсетной частоты от 0 до 99.995 МГц.

1. Нажмите клавишу  и пока на дисплее высвечивается **F** нажмите кнопку  для отображения текущей офсетной частоты и направления смещения.
2. Каждый раз, когда вы нажимаете клавишу  направление смещения изменяется как показано:

-0.600 → +0.600 → 0ST-0F

Поверните регулятор, чтобы отобразилось смещение частоты. Поворот по часовой стрелке – каждый щелчок увеличивает частоту на один шаг. Поворот против часовой стрелки – каждый щелчок уменьшает частоту на один частотный шаг.

Нажмите клавишу  и поверните ручку для увеличения или уменьшения частоты с шагом 1МГц в зависимости от направления поворота.

3. Нажмите любую клавишу, кроме MONI и  для завершения установки и возврата к обычному дисплею.
- Клавиша MONI не работает, пока не отобразится сдвиг частоты.



4.5. Режим ПАМЯТЬ



Режим ПАМЯТЬ разрешает вызывать ранее запомненные частоты. DJ-V17L имеет 200 каналов памяти (от 0CH до 199CH), 1 канал запроса, 1 запоминание Repeat-Accessora Увеличить количество памяти невозможно.

• Вызов канала памяти

1. Поверните регулятор, чтобы отобразился номер требуемого канала памяти.
По часовой стрелке: каждый щелчок увеличивает номер канала памяти на единицу.
Против часовой стрелки: каждый щелчок уменьшает номер канала памяти на единицу.



• Запись канала памяти

1. Нажмите  клавишу для установки режима ПАМЯТЬ.
2. Поверните регулятор для выбора номера канала памяти. "M" замигает для канала, который не используется.
3. Нажмите  клавишу для перехода в режим VFO.



4. Выберите частоту, которую вы желаете записать, и установите функции смещения и тона, как требуется.
5. Нажмите  клавишу, и пока на дисплее высвечивается **F** нажмите  клавишу. Частота VFO запишется в память, и прозвучит завершающий звук "бип".

- Если на шаге 2 вы выберете канал памяти, который уже используется, шаг 4 очистит память и "М" замигает на дисплее.
- Если С выбран для канала памяти, то вызываемый канал уже записан.

- **Удаление канала памяти**

1. Нажмите  клавишу для установки режима ПАМЯТЬ.
2. Поверните регулятор для выбора номера канала памяти для удаления. "М" замигает для канала, который будет использоваться.
3. Нажмите  клавишу, и пока на дисплее высвечивается **F** нажмите клавишу  Прозвучит "бип", частота, запомненная в выбранном канале памяти, удалится и "М" замигает на дисплее.

ЗАМЕЧАНИЕ

- Когда "М" замигает на дисплее в пункте 3, можно восстановить удаленное содержимое памяти, нажав клавишу  и пока на дисплее высвечивается **F**, нажать клавишу . После изменения каналов памяти или режимов восстановить их уже невозможно.

- **Параметры, которые можно запомнить в памяти.**

Следующие значения можно запомнить в каждом из каналов памяти

- Частота
- Смещение частоты*
- Направление смещения (+/-)*
- Частоту кодирования тона*
- Частоту раскодирования тона*
- Настройки кодировки/раскодировки тона.*
- Код DCS*
- Установку DSC*
- Пропускаемый канал
- Занятый канал (BCLO)
- Мощность передачи (H/L)
- Режим сохранения аккумулятора
- Установка смещения часов
- Алфавитно-цифровое название канала
- Уровень аттенюатора.

Внимание: Только пункты помеченные * могут быть запрограммированы в режиме Repeater-Access

4.6. Режим ВЫЗОВА

Этот режим используется для приема или передачи по каналу вызова.

Нажмите клавишу  .



На дисплее отобразится "С" и трансивер перейдет в режим ВЫЗОВ.

4.7. Программирование функции Repeat-Access.

Функция "Repeater-Access" позволяет установить желательный сдвиг и параметры тона для текущей операционной частоты всего лишь двумя ключевыми нажатиями.

1. Ввести режим Memoгу .
2. Вращая регулятор выбрать MgrALLFRQ.
3. Установить обычно используемые параметры Repeater-Access, обращаясь к "Repeater-Access """.
Параметры, которые можно запрограммировать в режиме Repeater-Access, помечены так - *, в диаграмме на следующей странице. Активизируя функцию Repeater-Access, параметры настройки применяются к операционной частоте независимо от VFO/Memoгу/CALL режимов, временно заменяя текущие параметры.

4. После того, как программирование закончено, нажать клавишу FUNC, а затем нажать клавишу  в то время как MgrALL отображен на дисплее, чтобы сохранить отредактированные параметры.
5. Вращайте регулятор для работы в режиме Memoгу, или же используйте клавиши для работы в режиме VFO

Нажмите клавишу , чтобы вернуться в режим ПАМЯТЬ или VFO.
Нажатие  клавиши также вернет в режим ПАМЯТЬ или VFO.

Внимание

- Нельзя использовать регулятор для изменения частоты режима ВЫЗОВА или номера канала памяти.
- Можно временно изменить установки смещения частоты или CTCSS/DCS и работать с аппаратом.
- Функция сканирования не может быть использована в режиме ВЫЗОВ.



- **Изменение частоты канала вызова.**

Канал вызова располагается как один из каналов памяти. Поэтому, чтобы изменить частоту вызова или другие установки, вызовите канал памяти в режиме VFO или ПАМЯТЬ (см. 4.5 "Режим ПАМЯТЬ", стр.).

Внимание!

- Частота канала вызова может быть изменена, но не может быть удалена.

4.7. Прием

1. Включите трансивер.
2. Нажмите клавишу , и поверните регулятор, чтобы увеличить громкость как необходимо.
3. Нажмите клавишу  и поверните регулятор в положение, в котором исчезнут шумы.
4. Выберите желаемую частоту. Когда будет получен сигнал на выбранной Вами частоте, на дисплее отобразится **BUSY** и будет слышен полученный сигнал. Одновременно загорится зеленый RX индикатор.

- **Функция МОНИТОР.**

Эта функция может быть использована для временного выключения шумоподавителя, когда полученный сигнал слабый или прерывается и с трудом воспроизводится.

- Пока нажата клавиша MONI, шумоподавитель подавляет шумы независимо от установленного уровня шумоподавления.
- Эта функция подавляет шумы даже, если установлены функции тонового и кодового шумоподавителя.

4.8. Передача



1. Выберите желаемую частоту.
2. Нажмите клавишу РТТ.
Загорится красный индикатор TX.
3. Удерживая клавишу РТТ, говорите в микрофон трансивера на обычной громкости.
4. После окончания сообщения, отпустите клавишу РТТ.

ВНИМАНИЕ

- Для передачи сигнала тонового доступа нажмите MONI, пока нажата клавиша РТТ.
- В случае нажатия РТТ за пределами диапазона частоты передачи на дисплее отображается "OFF".
Передача невозможна в этом состоянии.



- **Переключение выходной мощности передачи.**

Возможно переключение уровня мощности передачи.

Нажмите  клавишу, и пока на дисплее высвечивается  нажмите клавишу  для переключения между высокой и низкой мощностью передачи.

Когда выбрана низкая мощность, на дисплее отображается "LO". И ничего не отображается, если выбрана высокая мощность.

Первоначально установлена низкая мощность.

Измеритель RF отображает  когда мощность передачи низкая, и  когда мощность передачи высокая.

ВНИМАНИЕ

Нельзя переключать мощность во время передачи.

5 ПОЛЬЗОВАТЕЛЬСКИЕ ФУНКЦИИ

5.1. Режимы сканирования

Эта функция автоматически изменяет частоту трансивера, чтобы помочь Вам расположить сигнал, который вы хотите получить.

- Сканирование по сигналу "занято"

После прекращения сканирования, если сигнала нет, трансивер переключается на следующий канал.

- Сканирование "по таймеру"



После прекращения сканирования, даже если есть сигнал, трансивер переключается на следующий канал через пять секунд.

- Во время сканирования на частоте 1МГц мигает десятичная точка (•). Работает функция Монитор.
- Нажмите любую клавишу, кроме MONI, чтобы остановить сканирование.
- Сканирование начнется в направлении последнего поворота регулятора (вверх или вниз).



ЗАМЕЧАНИЕ

- Используйте режим установки для переключения между сканированием "по сигналу занято" и "по таймеру".

- **VFO сканирование.**



1. Нажмите клавишу ^A ^{V/M MW} , чтобы снова войти в режим в режим VFO.
2. Нажмите ^B ^{SCAN KL} , чтобы начать сканирование.
Сканирование производится в направлении последнего действия поворота регулятора.
3. Поворот регулятора по часовой стрелке производит сканирование в направлении увеличения значений, а поворот регулятора против часовой стрелки – в направлении их уменьшения. В режиме VFO сканируется полный диапазон частоты.
Нажмите любую клавишу, кроме MONI, чтобы остановить сканирование

- **Сканирование памяти.**



1. Нажмите клавишу ^A ^{V/M MW} , чтобы снова войти в режим в режим ПАМЯТЬ.
2. Нажмите ^B ^{SCAN KL} , чтобы начать сканирование памяти.
3. Поворот регулятора по часовой стрелке производит сканирование в направлении увеличения значений, а поворот регулятора против часовой стрелки – в направлении их уменьшения. В режиме сканирования памяти сканируются частоты, запомненные в памяти.
4. Нажмите любую клавишу, кроме MONI, чтобы остановить сканирование.



- **Установка пропускаемых каналов.**

Каналы, установленные как "пропускаемые", при сканировании памяти пропускаются (не сканируются).

- Нажмите ^F ^{CALL SKIP}  клавишу в режиме ПАМЯТЬ, и пока на дисплее высвечивается ^F нажмите клавишу ^C , чтобы установить выбранный канал памяти как "пропускаемый". Используйте эту же процедуру, чтобы сбросить установку пропускаемого канала для канала памяти.
- Десятичная точка 10 МГц появится для каналов памяти, установленных как пропускаемые.

5.2. Режим Блокировки

Нажмите ^F ^{FUNC SET}  клавишу, и пока на дисплее высвечивается ^F нажмите клавишу ^B ^{SCAN KL} , чтобы войти в режим БЛОКИРОВКИ.

- Когда установлен режим БЛОКИРОВКИ, дисплей помечен знаком 
- Когда установлен режим БЛОКИРОВКИ, могут действовать клавиши PTT, LAMP и MONI, и могут быть изменены уровень громкости, шумоподавления и тоновый доступ передачи.
- Чтобы отключить функцию БЛОКИРОВКИ, нажмите ^F ^{FUNC SET}  клавишу, и пока на дисплее высвечивается ^F нажмите клавишу ^B ^{SCAN KL} .

5.3. Тоновый доступ







Эта функция необходима для доступа через Европейский ретранслятор.

- Для вывода тонового сигнала нажмите клавишу MONI, удерживая РТТ (сигнал будет выводиться пока клавиши нажаты).
Начальная частота для тонового сигнала установлена 1750 Гц, но она может быть изменена в режиме установок (см. Часть 8 "Режим установок", стр.)
- Тоновая частота и код DSC присоединяются к передаче, когда они установлены.

5.4. Наименование каналов памяти

В режиме ПАМЯТЬ возможно отображение набора алфавитно-цифровых символов (имя канала) на месте установки частоты.

• Установка функции

1. В режиме ПАМЯТЬ выберите канал, которому Вы хотите присвоить имя.
2. Нажмите  клавишу, и пока на дисплее высвечивается **F** нажмите клавишу  .
3. [A] замигает на дисплее.
4. Поверните регулятор для выбора вводимого символа.
5. Нажмите клавишу  для ввода символа.
Символ перестанет мигать.
6. Этот же символ, который только что был введен, замигает на дисплее в позиции справа от последнего введенного символа.
7. Нажмите клавишу  для подтверждения последовательности символов.
8. Нажмите клавишу  во время ввода, чтобы удалить все введенные символы.
9. Нажмите любую клавишу (за исключением MONI,  или  для завершения ввода и возврата отображения имени канала.



• Использование имени канала.



- В режиме памяти буквенно-цифровые имена, назначенные каналам, отображаются на дисплее в области частоты (номер канала отображается как обычно).
- Нажмите  клавишу, удерживая 5 секунд, чтобы вместо имени канала на дисплее появилась частота (нажатие любой другой клавиши на это же время возвращает изображение имени канала). Однако, если нажатой клавише присвоен какой-либо режим, то трансивер переходит в режим, назначенный этой клавише.

5.5. Автовыключение (АРО)

Эта функция предохраняет аккумулятор от разрядки, если Вы забыли выключить трансивер.

• Установка функции

- Нажмите  клавишу, и пока на дисплее высвечивается **F** нажмите клавишу  . На дисплее отобразится АРО и режим автоматического выключения трансивера установится.
- Первоначально режим автоматического выключения трансивера не установлен.

- Для выключения режима АРО еще раз нажмите  клавишу, и пока на дисплее высвечивается **F** нажмите клавишу  .



• Использование функции АРО

- Когда на экране отображается АРО (установлена функция автоматического выключения трансивера), то трансивер автоматически выключается после звучания "бип", если он не использовался в течение 30 минут. Чтобы снова включить трансивер, нажмите выключатель питания.
- Обнаружение сигнала не является причиной продления времени до автоотключения трансивера (отсчет времени определяется последним нажатием клавиши).

5.6. Функция ТАЙМЕР (TOT)

Эта функция автоматически останавливает трансивер, если продолжительность передачи превысила установленное время.

• Установка функции



1. Нажмите  клавишу, и пока на дисплее высвечивается  нажмите клавишу . На дисплее отобразится **T-OFF**.
2. Поверните регулятор для включения режима **TOT**.
3. Отобразится текущее время для таймера.
4. Поверните регулятор для установки времени для таймера. Максимальное время – 450 секунд.
OFF → 30 → 60 → 90 → ... → 450
↑

5. Нажмите любую клавишу, кроме **MONI**, для завершения установки и возврата к обычному дисплею.

• Использование функции TOT

- После того как продолжительность передачи превысит установленное время, прозвучит бип "неверно" и через пять секунд трансивер автоматически переведется в режим приема. В этом состоянии Вы должны отпустить клавишу РТТ перед тем как возобновить передачу (в случае, если установлено штрафное время таймера, передача не может быть возобновлена выключением и, затем повторным нажатием клавиши РТТ пока не истечет установленное время.)

5.7. Подсветка

Нажмите  клавишу, и пока на дисплее высвечивается  нажмите клавишу **MONI**, чтобы загорелась подсветка.

- Подсветка автоматически гаснет через 5 секунд, если не производится никаких операций.
- Нажмите любую клавишу, кроме **LAMP**, продляя подсветку еще на 5 секунд.
- Чтобы подсветка горела постоянно, включите трансивер, удерживая клавишу **MONI**.
- Когда подсветка включена постоянно, нажатием  клавиши и клавиши **MONI** можно отключать и включать подсветку.

Внимание:

При режиме, когда подсветка работает постоянно, батарея садится очень быстро, используйте этот режим лишь при чрезвычайных положениях.



6 СВЯЗЬ

§ Способ вызова

- Для связи с определенной станцией выберите тоновый или кодовый режим шумоподавителя. В тоновом режиме шумоподавитель действует, когда для трансивера установлена одна из 39 тоновых частот, соответствующая тоновой частоте другого трансивера.
- Шумоподавитель работает в кодовом режиме, когда для трансивера установлен один из 104 цифровых кодов, соответствующий цифровому коду другого трансивера.
- Невозможно использовать тоновый и кодовый режим одновременно.

6.1. Тоновый шумоподавитель

• Установка тонового шумоподавителя

Нажмите  клавишу, и пока на дисплее высвечивается **F** нажмите  клавишу для отображения текущего режима и тоновой частоты. При каждом нажатии  клавиши трансивер переключается из режима в режим как показано в последовательности

T T/SQ
88.5 → 88.5 → TCS-0F

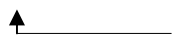

- Когда отображается только **T**, установлена только кодовая функция.
- Когда отображаются **T SQ** установлена функция кодирования/декодирования (тоновый шумоподавитель).
- Работает также функция монитора, пока отображается тоновая частота. Поверните регулятор, чтобы на дисплее отобразилась тоновая частота Вашего государства и выберите одну из 39 стандартных тоновых частот из показанных ниже:

									(Гц)
67.0	69.3	71.9	74.4	77.0	79.7	82.5	85.4		
88.5	91.5	94.8	97.4	100.0	103.5	107.2	110.9		
114.8	118.8	123.0	127.3	131.8	136.5	141.3	146.2		
151.4	156.7	162.2	167.9	173.8	179.9	186.2	192.8		
203.5	210.7	218.1	225.7	233.6	241.8	250.3			

Нажмите любую клавишу кроме MONI для завершения установки и возврата к обычному дисплею (с отображением **T SQ**).

• Выключение тонового шумоподавителя

Нажмите  клавишу в режиме тонового шумоподавителя для выбора TCS-0F. Нажмите любую клавишу, кроме MONI, для отключения функции тонового шумоподавителя.

• Изменение тонового шумоподавителя

Возможно установить различные значения для кодирования и декодирования тоновых частот.



- Если изменить частоту кодирования, когда на дисплее отображается **T**, то частота декодирования автоматически изменяется на ту же частоту.
- Если изменить частоту кодирования, когда на дисплее отображается **T SQ**, то изменяется только частота кодирования.

• Действие тонового шумоподавителя

1. Если частота полученного сигнала соответствует установленной частоте, трансивер репродуцирует звук.

6.2. Кодовый шумоподавитель (DCS)

• Установка DCS

1. Нажмите  клавишу, и пока на дисплее высвечивается **F** нажмите  клавишу. Символы DCS и код DCS отобразятся на дисплее (первоначально установлено 023).

При каждом нажатии  клавиши режим изменяется в последовательности, как показано:

DCS
023 → DCS-OF
↔

- Также действует функция монитор пока на дисплее отображен код.
- 2. Нажмите любую клавишу, кроме MONI, для завершения установки и возврата к обычному дисплею (с отображением **DCS**).
- **Изменение кода DCS**
 1. Установите код DCS в режиме установки кода DCS (на дисплее отображается **DCS**).
 2. Используйте регулятор для изменения кода и нажмите любую клавишу, кроме MONI, для завершения установки.
- Один и тот же код устанавливается для кодирования и декодирования. Может быть выбран один из следующих 104-х кодов DCS:

023	025	026	031	032	036	043	047	051	053
054	065	071	072	073	074	114	115	116	122
125	131	132	134	143	145	152	155	156	162
165	172	174	205	212	223	225	226	243	244
245	246	251	252	255	261	263	265	266	271
274	306	311	315	325	331	332	343	346	351
356	364	365	371	411	412	413	423	431	432
445	446	452	454	455	462	464	465	466	503
506	516	523	526	532	546	565	606	612	624
627	631	632	654	662	664	703	712	723	731
732	734	743	754						

• Отключение DCS

Когда установлен DCS и на дисплее отображается DCS-OF, нажмите любую клавишу, кроме MONI, для его отключения.

• Действие DCS

Трансивер репродуцирует звук, когда полученный код соответствует установленному.

ЗАМЕЧАНИЕ

• Функция DET в DCS

Когда установлен режим DCS, в редких случаях, из-за степени модуляции в районе передачи может быть код, который является причиной неверного шумоподавления. Если это случится, когда на дисплее отображено DCS-OF для установки, поверните регулятор для отображения DCS OF, затем установите код DCS (эта установка также записывается в память).

Положительные стороны функции DET:

Позволяет DCS проделывать операции, даже при очень слабом сигнале.

Отрицательные стороны функции DET:

Когда активизирована эта функция, предположим, что 2 станции совместно используют один и тот же канал и функцию DCS при передаче и приеме. После того как станция А с его соответствующей DCS отключится, вы ещё будете слышать станцию В, даже если её DCS отлична от станции А

6.3. Набор номера с клавиатуры

Эта функция может быть использована для набора номера вручную во время передачи нажатием клавиш на клавиатуре.

1. Нажмите кнопку на клавиатуре, удерживая клавишу РТТ.
2. Выводится код DTMF, соответствующий нажатой клавише.
 - 16 символов, переданных с клавиатуры кодов DTMF, автоматически запоминаются в память для повторного набора так же, как и для автонабора.

6.4. Автонабор



Автонабор автоматически передает заранее установленную последовательность кодов DTMF.

● Установка автонабора



Эта функция записывает в память коды DTMF для автонабора.



- Все 16 кодов DTMF устанавливаются максимально 16 символами, введенными с клавиатуры.
- 9 каналов (CH1-CH9) могут быть выбраны для набора.

Программирование кодов автонабора.

1. Нажмите  клавишу, и пока на дисплее высвечивается  нажмите  клавишу. Трансивер войдет в режим установки номера. Появится "M1". Номер отображается 6-ю символами, но первоначально ничего не отображается на дисплее.
2. Выберите память для номера от M1 до M9, используя регулятор.
3. Введите цифры номера с клавиатуры. Например, когда введено 123456789, дисплей изменяется следующим образом:
[1] → [12] → [123] → [1234] → [123456] → [1234567] → [12345678] → [123456789]

- Максимально 16 символов может быть введено.



- Чтобы ввести паузу во время ввода кода, нажмите  клавишу, и пока на дисплее высвечивается  нажмите клавишу . Для паузы отобразится символ "-". Когда установлена пауза, для нее генерируется состояние отсутствия сигнала в течение приблизительно 1 секунды, соответствующее паузе.

- Во время ввода кода, нажмите  клавишу, и пока на дисплее высвечивается , поверните регулятор для отображения кодового диапазона.



- Чтобы удалить введенный код, нажмите  клавишу, и пока на дисплее высвечивается , нажмите  клавишу.

4. Нажмите РТТ клавишу для завершения установки.

● Посылка кодов автонабора





1. Нажмите  клавишу.
На дисплее отобразится "DIAL".
2. Нажмите одну из клавиш от  до  для автоматической передачи кодов DTMF, назначенных клавише (из микрофона также исходит контрольный звук).

Действие режима передачи.

1. Нажмите клавишу РТТ, и в режиме передачи нажмите клавишу . "DIAL" отобразится на дисплее.
 2. Нажмите одну из клавиш от  до  для автоматической передачи кодов DTMF, назначенных клавише (из микрофона также исходит контрольный звук).
- Если в памяти ничего нет, то ничего и не передается при нажатии клавиши.

● Повторение последнего вызова.

Функция передает последний переданный код DTMF.

1. Нажмите клавишу  , пока трансивер находится в режиме приема. Звучит "бип".
2. Нажмите клавишу  . Последний набор кодов DTMF (либо набранный вручную либо автонабором) посылается автоматически. Никаких сигналов в этом случае не выводится.
3. В режиме передачи повторение последнего вызова осуществляется последовательным нажатием клавиши  , при нажатой кнопке РТТ и клавиши  .



Внимание!

- В тоже время, если в памяти не запомнен код последнего вызова, то при нажатии клавиши  вызова не происходит.

7 СПЕЦИАЛЬНЫЕ ФУНКЦИИ



7.1 АТТЕНЮАТОР (АТТ)

Эта функция включается в том случае, когда при приёме сигнала вмешивается сильный сигнал соседних каналов (канала). Когда вы включаете эту функцию, трансивер смягчает (ослабляет) мешающий сигнал.

- Нажмите кнопку  , пока **F** горит на дисплее нажмите .
- Вращая регулятором, меняйте мощность АТТ. Есть 2 уровня: 1 – уменьшает ослабляет сигнал на

10dB, 2 – уменьшает на 20dB. Нажмите любую кнопку кроме MONI и , чтобы закончить настройку. Убедитесь, что АТТ появилось на дисплее.







Нажмите клавишу  в режиме настройки и увидите «АТТ-OFF» затем нажмите любую кнопку кроме  и MONI для того, чтобы выключить АТТ. Убедитесь, что АТТ исчезло с дисплея.

7.2. Восстановление (регенерация) батареев.

Преждевременная зарядка батарей может привести к так называемому «эффекту памяти», который приводит к тому, что батарея начинает набирать меньше заряда. Чтобы предотвратить это ставьте батарею на подзарядку только после полной её разрядки. Эта функция позволяет полностью разрядить батарею.

Пожалуйста, удалите подзарядочное устройство из розетки или просто отсоедините его от трансивера.

- Нажмите  дважды, кнопку  дважды, кнопку  дважды, кнопку  тоже дважды. «DISCHG» появится на дисплее и начнётся разрядка батареи.

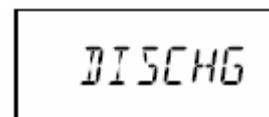

Для того, чтобы прервать операцию просто выключите трансивер и включите снова. Трансивер выключится автоматически после того, как разрядка закончится.



8 РЕЖИМ УСТАНОВОК

Режим установок трансивера DJ-V17L используется для действия различных функций

8.1. Действие режима установок

Значение по умолчанию	Функция	
BS-ON (ВКЛ)	Сохранение батарей ВКЛ/ВЫКЛ	
⇕		
TIMER (Таймер)	Установка сканирования	Таймер/Занято
⇕		
BEP-ON (ВКЛ)	Звук "бип" ВКЛ/ВЫКЛ	↓ кнопка MONI
SFT-OF (ВЫКЛ)	Сдвиг частоты часов	
⇕		
BCL-OF (ВЫКЛ)	Блокирование занятого канала ВКЛ/ВЫКЛ	
⇕		
TR-OFF (не установлено)	Дополнительное время таймера	
⇕		
DWT-01	Время ожидания автонабора	↑ кнопка FUNC SET цифры
⇕		
DP-60	Время паузы автонабора	
⇕		
DB-60	Время посылки первой	цифры
⇕		
CHG-OF	Зарядка батареи ВКЛ/ВЫКЛ	
⇕		
BATT-NI	Настройка вида батарей	

8.2. Установка функций

- Нажмите  клавишу и удерживайте не менее 2 секунд. Трансивер перейдет в режим установок. На дисплее отобразится начальное меню "BS-ON".
Нажмите клавишу MONI или клавишу  для выбора меню. Функция монитора не может использоваться в этом состоянии.
- Поверните регулятор для изменения содержания установки.
- Нажмите любую клавишу, кроме MONI, и  клавишу для завершения установки и возврата к обычному дисплею.
 - В следующий раз, когда Вы войдете в режим установок, на дисплее отобразится меню установки, используемой последней.

8.3. Способ перехода в режима установок

Следующие функции могут быть установлены в режиме установок трансивера DJ-V17L.

● Функция сохранения аккумулятора (BS)

Эта функция предохраняет аккумулятор от преждевременной разрядки, когда трансивер не выключен, и при этом не производится никаких операций с клавишами и не поступают никакие сигналы в течение 5 секунд или более.

- На дисплее отображается BS-ON.
- Поверните регулятор для включения или отключения режима сохранения аккумулятора.

BS-ON → BS-OF
↑

- На заводе установлено BS-ON.
- Функция сохранения батарей временно отключается, когда производится какая-либо операция с клавишами или получен сигнал.

● Функция переключения типа сканирования

Эта функция переключает между типами сканирования по таймеру и по занятости.

1. На дисплее отображается TIMER.
2. Поверните регулятор для переключения типа сканирования.

TIMER → BUSY

- **Функция БИП**

Эта функция подтверждает нажатие клавиши сигналом "бип".

1. На дисплее отображается ВЕР-ON.
2. Поверните регулятор для переключения типа сканирования.

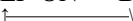
ВЕР-ON → ВЕР-OFF

- **Смещение частоты часов**

Маловероятно, но возможно появление звука от часов центрального процессора на определенной частоте, запрограммированной в радио. Вы можете сместить частоту часов, чтобы избавиться от шума часов центрального процессора, который обычно такой слабый, что не слышен, если даже радио работает на их частоте.

SFT-OFF → SFT-ON

Вырежьте вышеприведённую табличку для использования в форме справочника.

- **Функция блокирования занятого канала**

Эта функция ограничивает сигнал передачи в соответствии с полученным состоянием.

1. На дисплее отображается ВCL-OFF.
2. Поверните регулятор для включения или выключения функции блокирования занятого канала.

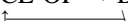
ВCL-OFF → ВCL-ON

- Когда функция блокирования занятого канала включена, передача возможна лишь в следующих случаях. Если клавиша РТТ нажата, когда передача запрещена, звучит сигнал тревоги, и никакие сигналы не выводятся.
 - Когда сигнал не обнаружен (BUSY не отображается).

- **Время ожидания набора**

- Когда для отправки номера используется автонабор, вывод кодов начинается после истечения установленного времени.
- Первоначально установлено 100 мс.
 1. На дисплее отображается DWT-01.
 2. Поверните регулятор для изменения установленного времени.

DWT-01 → DWT-04 → DWT-07 → DWT-10

- **Время отправки/паузы**

- Когда для отправки номера используется автонабор, код цифры выводится после истечения установленного времени отправки/паузы.
- Первоначально установлено 60 мс.
 1. На дисплее отображается DP-60.
 2. Поверните регулятор для изменения установленного времени отправки/паузы.

DP-60 → DP-80 → DP-160 → DP-200

- **Время отправки первой цифры**

- Когда для отправки номера используется автонабор, код цифры выводится после истечения установленного времени отправки первой цифры.
- Первоначально установлено 60 мс.
 1. На дисплее отображается DB-60.

2. Поверните регулятор для изменения установленного времени посылки первой цифры.

DB-60 → DB-80 → DB-160 → DB-200

ЗАМЕЧАНИЕ

- Время набора номера следует как показано.

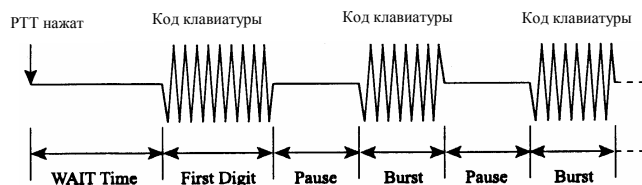

Функция зарядки батарей

-Аккумуляторная батарея может быть заряжена с помощью внешнего электропитания или дополнительного адаптера аккумулятора, используя гнездо постоянного тока. Пожалуйста, выберите ON для того, что бы активизировать эту функцию.

-Фабричная установка ВЫКЛЮЧЕНА.

1. ЗАРЯД - отображен на дисплее.
2. Вращайте регулятор, чтобы переключить заряд батареи, устанавливая вкл. или выкл.

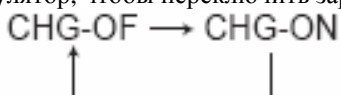

Внимание:

-Пожалуйста, убедитесь, что выбрали OFF, используя сухую батарею, иначе, это может вызвать риск

утечки жидкости батареи, нагрева или взрыва элементов аккумуляторной.

-Пока эта функция активизирована, не прикрепляйте аккумуляторную батарею.

Настройка типа батарей

-Выберите правильный тип батарей из Ni-MH, Li-ion и щелочных сухих батарей, чтобы правильно показывал уровень зарядки батареи и выполнить зарядку батареи от гнезда постоянного тока.

-Ni-батарея показывается на дисплее.

-Вращайте регулятор, чтобы выбрать тип батареи из аккумуляторной батареи Ni-MH, Li-ion или щелочной аккумуляторной батареи

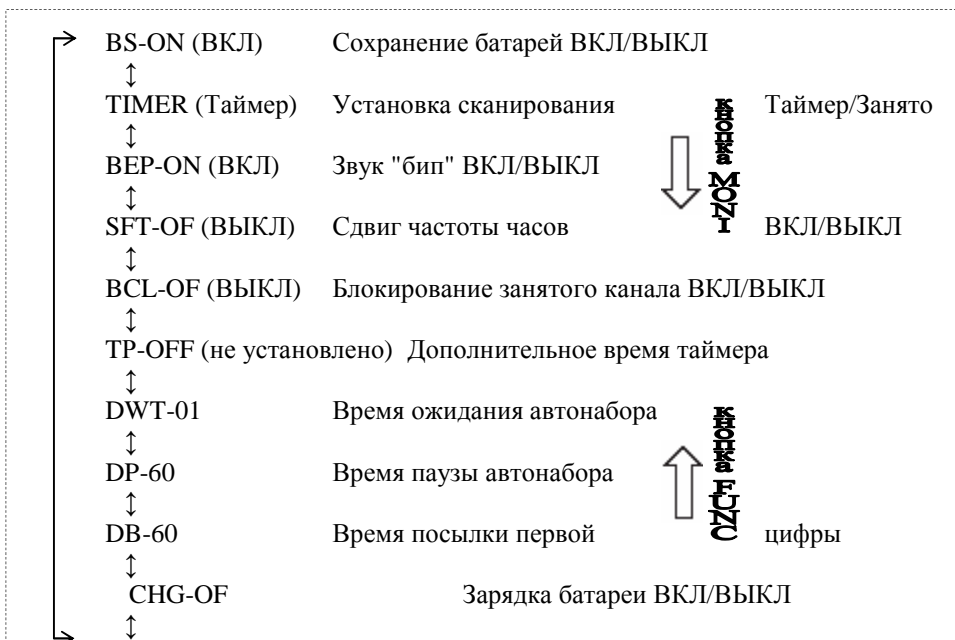

9 ОПЕРАЦИИ КЛОНИРОВАНИЯ

9.1. Клонирование

Функция клонирования дает возможность соединить два трансивера кабелем и скопировать все установки из одного в другой (включая данные памяти).

- **Способ соединения**
- Соедините гнезда телефона трансиверов кабелем EDS-11, Ø3.5 стерео как показано на диаграмме.
- Перед соединением трансиверов убедитесь, что оба аппарата выключены.



- После соединения включите оба устройства.
- **Действие главного трансивера**
 1. Нажмите клавишу РТТ 3 раза, удерживая клавишу MONI. На дисплее отобразится "CLONE" и трансивер перейдет в режим клонирования.

CLONE

2. В этом состоянии нажмите клавишу РТТ. На дисплее отобразится SD*** и внутренние установки трансивера переписутся во второе устройство.

SD ***

3. После завершения перекачки на дисплее отобразится "PASS".
4. Выключите питание для выхода из режима клонирования. Если данные не были успешно скопированы,

PASS

"PASS" не отобразится. В этом случае повторите процедуру.

- **Действие подчиненного трансивера**

1. Когда данные посылаются из передающего трансивера, на дисплее принимающего устройства отображается LD*** и данные пересылаются.

LD ***

PASS

2. После завершения пересылки, отображается "PASS".
3. После того, как закончится клонирование, выключите трансивер, нажав клавишу



Если пересылки данных не была сделана, "PASS" не отобразится. В этом случае повторите процедуру из передающего устройства или перезагрузите установки принимающего устройства. Использование трансивера после

неуспешной перекачки данных может привести к ошибочным действиям.

Δ ПРЕДУПРЕЖДЕНИЕ

- Не отсоединяйте кабель во время передачи. Если Вы отсоедините кабель в это время, на дисплее главного трансивера отобразится "COMMER" и передача аварийно завершится.
- Когда производится пересылка данных с использованием функции клонирования, все установки подчиненного трансивера перекрываются установками главного трансивера. Будьте внимательны.

9.2. Связывание данных

Функция используется для связи данных, например через компьютер.

Соедините EDS-10 к гнезду MIC/SP (шнур Ø3.5мм) и микрофона (шнур Ø2.5мм) на верхней части трансивера. Соедините TNC (Terminal Node Controller) с SP гнездом Ø3.5мм и MIC гнездом Ø2.5мм с EDC, как показано ниже.

- Регулировка входного уровня: У трансивера нет цепи для регулировки уровня микрофона. Регулируйте его на TNC.
- Регулировка выходного уровня: Используйте регулятор громкости на верхней части трансивера.

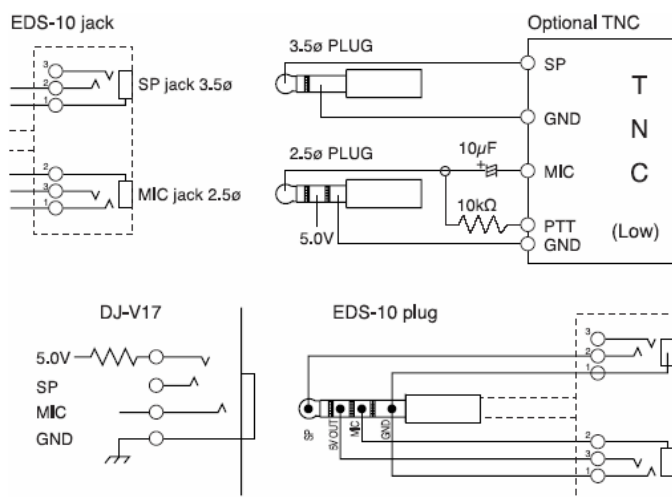

*Питание обеспечивается из внутренней линии 5В через резистор 100Ω.

Δ ПРЕДУПРЕЖДЕНИЕ

- При соединении TNC к другим устройствам (например, к персональному компьютеру) обратитесь к руководству по эксплуатации TNC. Соединенные вместе трансивер, устройство TNC и персональный компьютер, слишком загораживающие друг друга, могут быть причиной интерференции шумов.
- Во время операции связывания данных выключите функцию сохранения батарей.
- Оперируйте 1200 бит/сек.

10 ОБСЛУЖИВАНИЕ И ССЫЛКИ





10.1. Устранение проблем

Прежде чем прийти к заключению, что трансивер сломался, попробуйте решить проблему с помощью приведенной таблицы. Если проблема не устранилась, перезагрузите трансивер. Это иногда помогает скорректировать неверную операцию.

Симптомы	Возможные причины	Устранение
Ничего не отображается на дисплее при включении трансивера.	Плохой контакт Ni-MH аккумулятора.	Почистить контакты батарей.
	Аккумулятор разрядился	Заменить батареи.
	Вы слишком быстро отпустили клавишу.	Нажать клавишу POWER дольше.
Не звучит телефон. Нет приема.	Слишком низкий уровень громкости.	Отрегулируйте громкость.
	Слишком высокий уровень шумоподавителя.	Отрегулируйте шумоподаватель.
	Включен тоновый шумоподаватель.	Выключите тоновый шумоподаватель.
	Включен кодовый шумоподаватель.	Выключите кодовый шумоподаватель.
	Вы нажали РТТ, идет передача.	Отпустите РТТ.
Отображается неверная частота.	Сбой процессора.	Сделайте перезагрузку.
	Каналу назначено имя.	См. функцию наименования каналов.
Сканирование не производится.	Работает шумоподаватель.	Установите шумоподаватель, чтобы шумы исчезли.
Частота и номер канала памяти не изменяются.	Установлена блокировка.	Выключите блокировку.
	Трансивер в режиме вызова.	Перейдите в режим VFO или ПАМЯТЬ.
Невозможен ввод с клавиши.	Установлена блокировка.	Выключите блокировку.
Невозможно использовать репитер	Неправильная установка для репитера.	Сделайте правильную установку трансивера для использования репитера.
Нет передачи. Дисплей мигает или сбрасывается при передаче.	Аккумулятор разрядился	Заменить батареи.
Нет передачи. Нет ответа при передаче.	Недостаточно нажата клавиша РТТ.	Нажмите РТТ и удостоверьтесь, что лампочка TX/RX горит красным светом.
	Вы передаете за пределами своего диапазона.	Передавайте в пределах своего диапазона частоты передачи.
	Неверная частота.	Приведите частоту в соответствие с частотой приема.
Дисплей мигает или исчезает во время приема.	Аккумулятор разрядился	Заменить батареи.

10.2. Перезагрузка

Когда Вы перезагружаете трансивер, все установки возвращаются к заводскому первоначальному значению. Существующие установки канала памяти будут потеряны.

1. Включите трансивер, нажав клавишу , удерживая клавишу .
2. Все сегменты дисплея отображаются. Отпустите клавиши  и . Первоначальный режим трансивера - VFO.

	DJ-V17L
Частота VFO	40.000МГц
Частота вызова	40.000МГц
Канал памяти	0-199
Шаг канала	5кГц
Смещение	Нет
Офсетная частота	0.6кГц
Тоновая установка	Нет
Тоновая частота	88.5Гц
Установка DCS	Нет
Код DCS	023
Мощность передачи	Низкая
Код автонабора	Нет
Блокировка	Отключена

Таймер	Не установлен
Автоотключение	Отключено
Уровень громкости	0
Уровень шумоподавителя	0

10.3. Опции

EBP-63	Li-ion (DC 7.4V 1100mAh)
EBP-64	Li-ion (DC 7.4V 1600mAh)
EBP-65	Ni-MH (DC 7.2 700mAh)
EBP-66	Ni-MH (DC 7.2 2000mAh)
EDC-36	Адаптер автомобильногоприкуривателя с фильтром
EDC-36	Кабель внешнего питания
EDC-37	Настенное зарядное устройство
EDC-43	Зарядка прикуривателя для зарядки NI-MH
EDC-143E	Настенное зарядное устройство (230V)
EDC-143R	Подставка внешнего зарядного устройства
EDC-144E	Быстрое зарядного устройства 230V
EDC-144R	Подставка внешнего зарядного устройства
EDC-147	Зарядное устройство 230V
EDH-34	Сухой элемент питания
EDS-10	Кабель микрофон/динамик
EDS11	Кабель клонирования
EME-6	Наушник
EME-12	Наушник с VOX
EME-13	Наушник с микрофоном и VOX
EME-15	Булавка с микрофоном и VOX
EME-20	Микрофон наушника
EMS-47	Голосовой микрофон с аудио контролем
EMS-59	Голосовой микрофон
ESC-41	Мягкая кобура

11 СПЕЦИФИКАЦИИ

11.1. Главные

Диапазон частоты

TX 36~47.995MHz
RX 36~47.995MHz

Модуляция: F3E(FM)

Частотный шаг: 5, 10, 12.5, 15, 20, 25, 30кГц

Канал памяти: 200 каналов + 1 канал вызова + 1 память функции Repeat-Access

Сопротивление: 50Ω

Стабильность частоты: ±5

Сопротивление мик.: 2кΩ

Напряжение питания: 7.0~16.0В

Потребление: 5Вт : приближ. 1.6А
500мВт : приближ. 250мА
шумоподаватель : приближ. 70мА
функция сохранения
батарей : приближ. 25мА

Диапазон температур: -10°C~+60°C

Земля: Отрицательная

Размеры: 58x110x36.4мм с аккумулятором
(Ширина x высота x длина)

Вес: приближ. 280гр. с аккумулятором

Клавиатура: 16 клавиш

CTCSS 39 тонов

DCS: 104 кода

11.2. Передача

Мощность: приближ. 5Вт
с аккумулятором EBP-65N
приближ. 5Вт (13.8В)
приближ. 0.8Вт (на низкой мощности)

Паразитное излучение: -60дБ или меньше

Макс. отклонение: ±5кГц

Сопротивление микрофона: 2кΩ

11.3. Прием

Система: Двойной-конверсионный супер heterodyne

Чувствительность: -14.0dBμ (0.2μV) или меньше

Промежуточная частота: 1-ый, ЕСЛИ 10.7MHz 2-ой, ЕСЛИ 450kHz

Селективность-6dB: 12kHz или больше
-60dB: 26kHz или меньше

Выход AF: 500mW (МАКСИМАЛЬНЫЙ)
400mW (8 Ω, 10%-ое искажение)

12 ОБСЛУЖИВАНИЕ И СПРАВОЧНАЯ ИНФОРМАЦИЯ

Пожалуйста, приобретите дополнительный EDS-10 кабель, чтобы управлять дополнительными отмеченными вспомогательными функциями.

Когда используются EDC -36, EDC-37, EDC-43, EDC-147, вначале подключаются они, а лишь затем трансивер.

EBP-63, 64, 65 и 66 являются водонепроницаемыми лишь при правильной установке и правильном использовании с DJ-V17L.

11.3.1. Кабель микрофон/динамик (EDS-10)

-Выключите трансивер

-Поворачивайте джек по часовой стрелке. Убедитесь, что он надёжно закреплён.

-Подключите микрофон/динамик к своим гнездам



11.3.2. Батареи.

Аккумуляторные батареи не заряжены полностью когда вы покупаете трансивер. Пожалуйста подзарядите их до полного уровня зарядки.

Батареи доступные для DJ-V17L:

-EBP-63	Li-ion батарея (DC 7.4V 1100mAh)
-EBP-64	Li-ion батарея (DC 7.4V 1600mAh)
-EBP-65	Ni-MH батарея (DC 7.2V 700mAh)
-EBP-66	Ni-MH батарея (DC 7.2V 2000mAh)

Зарядка батарей:

Обратитесь к диаграмме ниже для комбинации подлежащей аккумуляторной батареи и зарядного устройства.

Она показывает правильную комбинацию, а (hrs) показывает приблизительное время подзарядки.

зарядное уст-во \ батарея	Li-ion батарея		Ni-MH батарея	
	EBP-63	EBP-64	EBP-65	EBP-66
EDC-143			○(10hrs)	○(14hrs)
EDC-144	○(2hrs)	○(3hrs)	○(1.5hrs)	○(3.5hrs)
EDC-147			○(10hrs)	○(30hrs)

11.3.3. Использование зарядных устройств.

Зарядка с EDS-143: Пожалуйста, проверьте, есть ли они у вас в наличии.

EDC-143E: подставка EDC-143, адаптер EDC-147 (аккумулятор 230V), изоляционный лист.

EDC-143R: подставка EDC-143, кабель, изоляционный лист, 2 винта.

Внимание!

Перед тем, как вы первый раз будете использовать зарядные устройства, подложите под них изоляционный лист!

1 Подключите разъём адаптера к DC-iN гнезду позади подставки.

2 Подключите адаптер к источнику питания (розетке)

3. Нажать стороны пластины, и присоединить её к надлежащим углублениям подставки, согласно размерам аккумуляторной батареи. Пожалуйста, убедитесь, что поместили пластину полностью донизу.

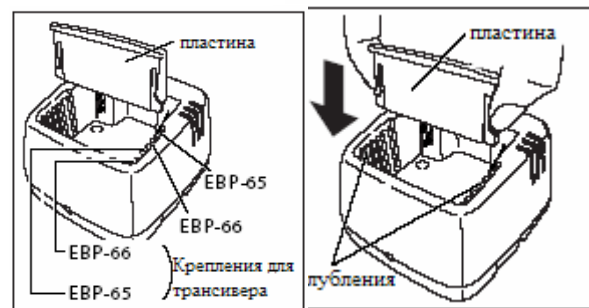
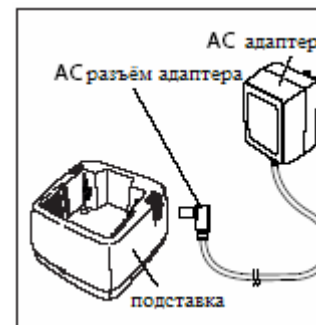

4. Установите батарею (можно ставить как вместе с трансивером, так и отдельно) в подставку как показано на рисунке. Выключите трансивер на время подзарядки. Красный индикатор на корзине загорается при начале подзарядки.

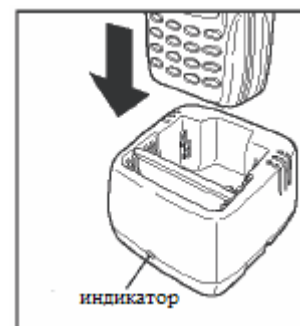

5. После того, как время зарядки закончено, вынуть аккумуляторную батарею из подставки.

Красный индикатор горит до тех пор, пока не вытащена батарея, независимо от её состояния зарядки.

Внимание!

Если индикатор МИГАЕТ красным, значит, подзарядка идёт некорректно. Немедленно выключите адаптер из розетки и обратитесь к специалисту!

Спецификация

	EBP-63	EBP-64	EBP-65	EBP-66
Входное напряжение	DC 12.0V 700mA			
Диапазон рабочих температур	0°C~+40°C (+32°F~+104°F)			
Ток подзарядки	600mA			
Ёмкость батареи	DC 7.4V 1100mA	DC 7.4V 1600mA	DC 7.2V 700mA	DC 7.2V 2000mA
Время подзарядки	2 часа	3 часа	1.5 часа	. 3.5 часа

Время подзарядки может немного отличаться от выше упомянутого, в зависимости от температур и видов зарядных устройств.

Присоединение дополнительных «корзин» (EDC-143R/144R)!

Возможно использование дополнительных источников питания EDC-143R и EDC-144R 1A/5A соответственно.

Кабель DC не входит в комплект. Предлагаемый кабель – 20 жильный кабель, длиной менее 1 метра.

Подключите терминал с помощью кабеля, красный провод к “+”, чёрный к “-”.

До 5 «Корзин» могут быть связаны таким образом. Подключите концы кабеля к терминалам «корзин».

* - этот кабель не предоставляется в комплекте.

Прикрепите крепления и изоляционные листы, во избежание короткого замыкания.

Внимание!

Этот отмеченный изоляционный лист * укомплектован ко всем EDC-143/144 зарядным устройствам. Пожалуйста, убедитесь, что покрыли основание зарядного устройства этим листом как показано выше, дабы предотвратить короткое замыкание.

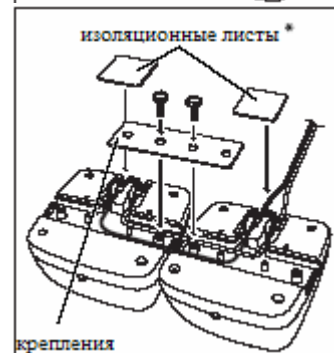
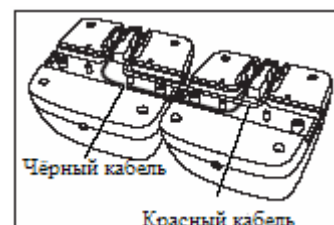

Подключите другой конец кабеля к терминалам вывода электропитания.
Будьте внимательны с полярностью!

